



kratki.pl
kominki • kratki • akcesoria

Каминные топки
Инструкция по эксплуатации
и гарантийный талон
версия 5

Мы благодарим Вас за доверие, которое Вы выразили нам, приобретая каминные топки компании Kratki.pl. Мы настоятельно рекомендуем Вам ознакомиться с настоящим руководством перед тем, как вы приступите к установке и начнете пользоваться.

1. Общие сведения

- Перед установкой необходимо внимательно осмотреть топку, проверить соответствие комплектующих, аявленным в техническом паспорте, целостность всей конструкции, надежности соединений и наличие уплотнительных элементов
- Установка и подключение каминной топки должна осуществляться специалистами, имеющими соответствующие разрешения и опыт работы.
- Место для установки камина должно быть как можно ближе к дымоходной трубе. В помещении, в котором будет установлен камин, должны быть условия для нормального функционирования системы вентиляции. Для того чтобы камин tправильно работал, необходим приток достаточного количества воздуха.
- При переноске каминной топки запрещается держаться за элементы шибера, поскольку можно повредить его механизм.
- Перед началом использования камина следует удалить все этикетки и наклейки со стекла.
- Рекомендуемые технические характеристики топлива - в инструкции по эксплуатации.
- Регулярно прочищайте дымоход (по крайней мере, два раза в год).
- Согласно действующим правилам, камин не может быть единственным источником тепла, а только эффективным дополнением к основной системе отопления. Существование данных норм объясняется необходимостью обеспечения отопления здания в случае долговременного отсутствия жителей.

Установка камина должна осуществляться согласно действующим нормам и государственным требованиям, касающимся отопительного оборудования, по всем соответствующим обязательным строительным нормам, стандартам и пожарным требованиям.

2. Основное предназначение устройства

Каминные топки компании kratki.pl принадлежат к группе каминов с ручной подачей топлива и плотно закрывающимися дверцами с термостойким

стеклом. Камин может быть установлен в помещении в любом месте, встроен в мебель или быть установленным в стенную нишу. Камин предназначен для сжигания лиственной древесины (можно также использовать брикеты из бурого угля). Служит для обогрева квартир и помещений, где он установлен. Он может быть использован в качестве дополнительного источника тепла. Из-за того, что корпус сильно нагревается, камин рекомендуют обкладывать мрамором, гранитом, клинкерным кирпичом или песчаником. Облицовка камина должна быть спланирована таким образом, чтобы была возможность монтажа и демонтажа без ее уничтожения или повреждения. Более того, она должна обеспечить доступ воздуха, необходимого для горения и вентиляции с использованием подходящих решеток (по обеим сторонам камина, в нижней части облицовки), а также легкий доступ к дымоходной трубе или дроссельной заслонке (шиберу).

3. Описание устройства

Все чугунные и керамические элементы каминов доступны у производителя.

3.1. Комплектующие элементы для каминной топки, выполненной из чугуна.

Чугунные литые детали:

- Дымосборник
- Основание
- Задняя панель (может быть также внутренняя задняя стенка или стекло)
- Боковая панель
- Рамка дверцы
- Дверца
- Колосник
- Комплект элементов крепления
- Отражатель дымовых газов
- Заборчик
- Дымоход
- Шибер дымохода

Внимание: Каминные топки: Antek, Eryk, Wiktor, Felix, Mila стандартно имеют отражатель дымовых газов, выполненный из вермикулита

Другие детали:

- Соединительные элементы
- Уплотнительные шнуры
- Жаропрочные панели
- Зольник
- Механизм контроля тяги дымохода
- Ручки
- Механизм контроля подачи воздуха в топку(зольник)

Внимание: колосник должен быть размещен ребрами вверх (в основании топки).

Внимание: каминные топки Mila выполнены из стали, не имеют чугунных элементов, каминные топки Natalia, Maja wieża, Zuzia с вермикулитом выполнены из чугуна и котельной стали.

3.2. Комплектующие элементы для каминной топки, выполненной из стали; Стальные каминные топки выполнены из котельной стали толщиной 4 мм. Конструкция камина не позволяет самостоятельно монтировать какой-либо из стальных элементов камина. Комплектующие, которые могут подлежать замене в ходе эксплуатации изделия, на которые не распространяется действие гарантии:

- Уплотнительные шнуры
- Термостойкое стекло
- Зольник (если он есть)
- Ручки и детали механизма закрывания дверцы
- Панели из вермикулита

3.3. Размеры каминных топок

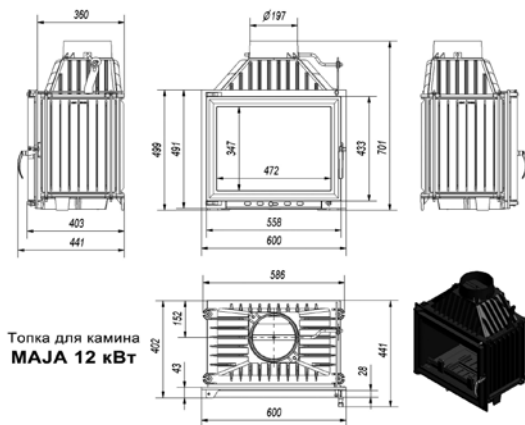
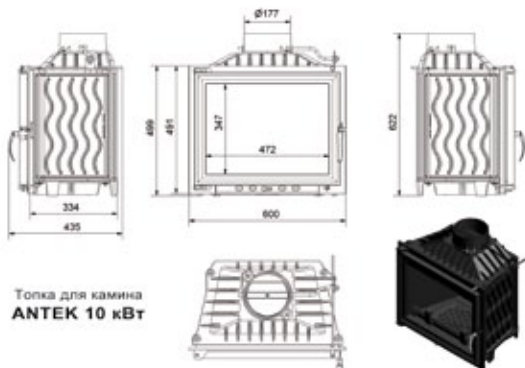

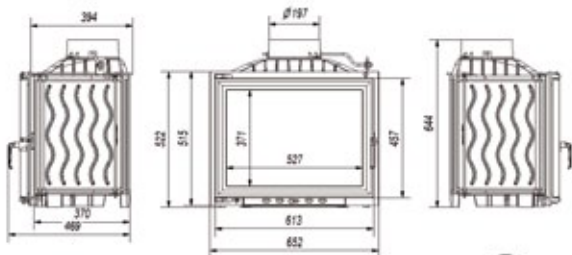

Топка для камина
ЕРЫК 12 кВт

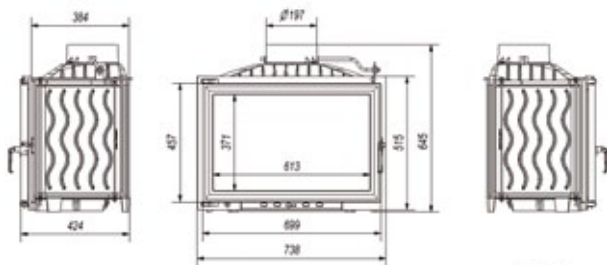
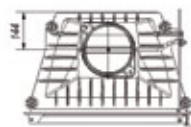

Топка для камина
WIKTOR 14 кВт

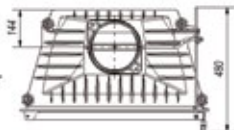

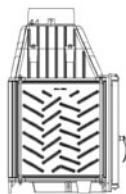
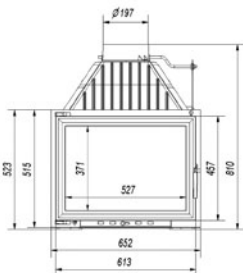
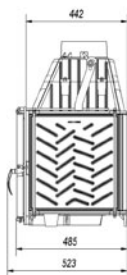

Топка для камина
ZUZIA 16 кВт

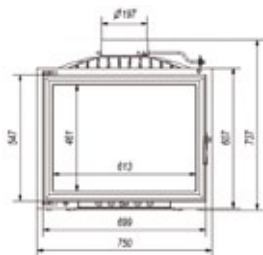
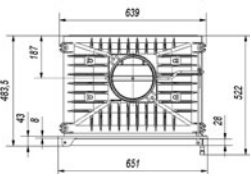

Топка для камина
FELIX 16 кВт

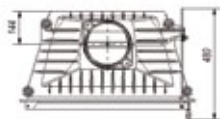

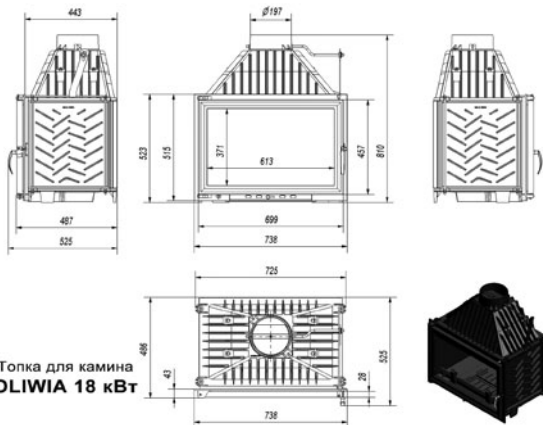

Топка для камина
OLIVIA 18 кВт

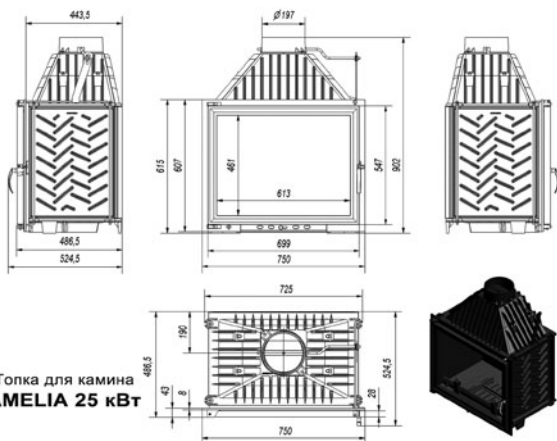

Топка для камина
AMELIA 25 кВт

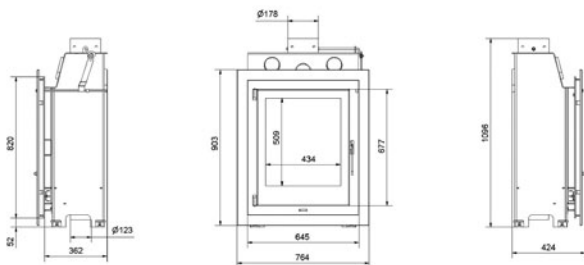

Топка для камина
NATALA 12 кВт

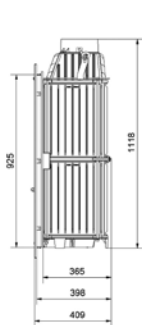
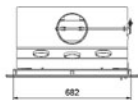

Топка для камина
MAJA WIEŻA 15 кВт

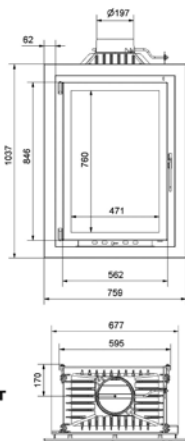

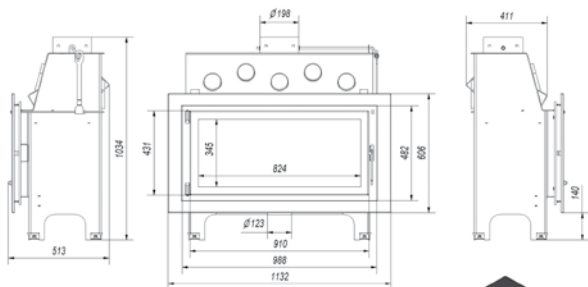

Топка для камина
MILA 16 кВт

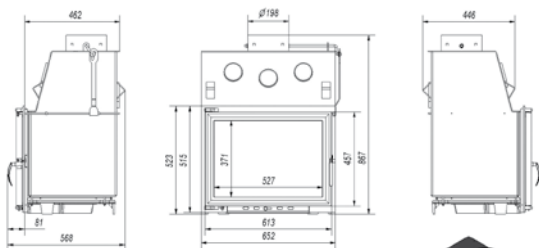
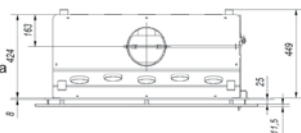

Топка для камина
**ZUZIA WERMIKULIT
16 кВт**

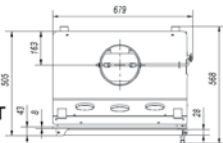

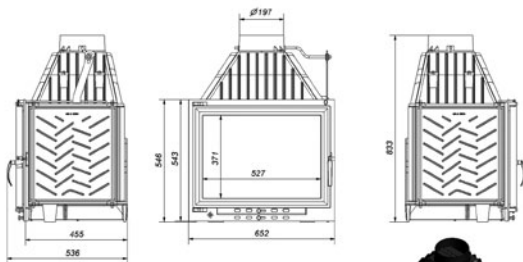

Топка для камина
ZUZIA EKO 16 кВт

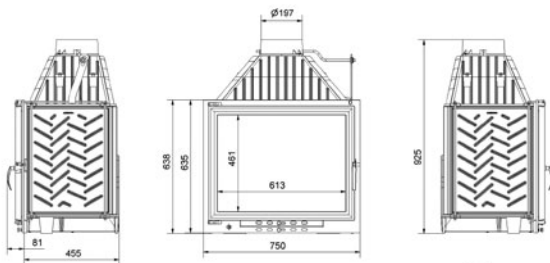
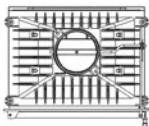

Топка для камина
AMELIA EKO 18 кВт

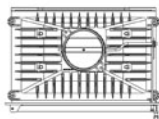

Основные технические характеристики:

Топки для каминов		ANTEK	MAJA	ERYK	WIKTOR	ZUZIA	FELIX	
Моч (кВт)		10	12	12	14	16	16	
Диаметр дымохода (мм)		180	200	200	200	200	200	
Тепловая мощность (%) ~		62	71	70	70	70	73	
СО-Эмиссия (при 13% O ₂) ≤		0,61%	0,65%	0,61%	0,61%	0,48%	0,61%	
Эмиссия пылов*		99,7	89,7	99,7	99,7	82	99,7	
Температура (С°)		352	330	352	352	301	352	
Вес (Кг)		94	115	104	110	149	125	
Обогреваемая площадь (м ²)**		80-100	90-120	100-120	120-140	120-160	140-160	
Длина дерева (мм)		330	330	330	450	500	450	
Тип топлива		Сезонные твердая древесина (влажность 20%), коричневый брикет						
Материал топки	Чугун серый	+	+	+	+	+	+	
	Котелная сталь							
	камеры сжигания, обложенная вермикулитом							

* мг/м³

** в зависимости от теплоизоляции здания

+ Материал топки

	OLIWIA	AMELIA	NATALA	MAJA WIEŻA	MILA	ZUZIA WERMIKULIT	ZUZIA EKO	AMELIA EKO
	18	25	12	15	16	16	16	18
	200	200	180	200	200	200	200	200
	79	71	72	71	71	67	70	71
	0,15%	0,78%	0,47%	0,56%	0,26%	0,39%	0,40%	0,30%
	31	80,6	89,8	55,8	21	122	85	74
	406,9	308	329	227	345,3	324	230	322
	162	205	142	155	160	127	168	196
	150-180	200-250	80-120	120-150	120-160	120-160	120-160	150-180
	500	500	500	330	700	500	500	500
ет угля								
	+	+	+	+		+	+	+
			+	+	+	+		
					+	+		

4. Монтаж и установка камина с топкой

Установка камина должна осуществляться квалифицированными специалистами с соответствующим опытом установки и обслуживания каминов с топками. Это является требованием для безопасной эксплуатации и гарантии завода-производителя. Специалист-установщик должен подтвердить факт установки, подписывая гарантийный талон, и ставит свою печать. В случае отсутствия данной подписи и печати Пользователь лишится права на предъявление гарантийных претензий производителю топки для камина.

4.1. Подготовка к монтажу камина;

После того, как камин доставлен, он готов к установке и облицовке. Перед установкой необходимо внимательно осмотреть топку, проверить соответствие комплектующих, заявленных в техническом паспорте, целостность всей конструкции, надежность соединений и наличие уплотнительных элементов. Перед монтажом и отделкой, проверьте функционирование подвижных элементов:

- механизм управления тягой (поворотный шибер в трубе);
- механизм управления воздушным потоком в камеру сгорания (зольник);
- правильную работу дверцы (петли, ручки).

4.2. Установка камина с топкой;

В процессе установки и облицовки камина, особое внимание должно быть уделено ниже заданной инструкции. Установка камина должна осуществляться в соответствии с действующими нормами и правилами пожарной безопасности, а также с общими положениями, в частности:

- перед выбором места расположения камина необходимо проанализировать строительные и пожарные нормы;
- механическую устойчивость основания камина необходимо проверить, учитывая общий вес камина и его облицовку;
- камин должен быть установлен на негорючем основании, минимальной толщиной 300 мм. Пол должен быть защищен от дверцы камина полосой из негорючих материалов, минимальный размер которой 300 мм;
- дымовые трубы должны иметь максимальную огневую стойкость (как минимум 60 мин.);
- установка камина может быть осуществлена после анализа и положительного результата экспертизы дымовых труб;

- дымовая труба должна удовлетворять основным критериям, а именно:
 - она должна быть изготовлена из материалов, которые обладают плохой теплопроводностью;
 - диаметр дымохода должен быть минимум 200 мм, минимальное сечение должно составлять 4 дм²;
 - дымовые трубы не могут иметь более двух углов 45° при высоте дымохода до 5 м и 90° при высоте дымохода более 5 м;
- Величина тяги дымохода должна составлять:
 - минимальная тяга - 6 ± 1 Па;
 - средняя необходимая тяга - 12 ± 2 Па;
 - максимальная тяга - 15 ± 2 Па;
- При установке камина должны применяться негорючие и изоляционные материалы, такие как: минеральная вата с алюминиевым покрытием, керамическое волокно, панели из жаропрочного упрочненного стекловолокна или с алюминиевым покрытием.
- Правила надлежащей циркуляции воздуха и его баланса в помещении, где должен быть установлен камин, должны быть следующие:
 - минимальное расстояние между топкой и несгораемой стеной 8-12 см;
 - не устанавливайте камин в помещениях с механической вентиляцией;
 - в помещениях с механической вентиляцией или пластиковыми окнами, используйте дополнительную подачу воздуха в камеру сгорания. Производитель рекомендует использовать приточный вентиляционный канал;
 - при использовании системы распределения воздуха в другие комнаты, чтобы содействовать свободному движению воздуха, вы должны убедиться, что он после охлаждения может вернуться в комнату, где установлен камин. В случае если эта норма не выполняется, цикл работы камина может быть нарушен, и процесс распределения горячего воздуха невозможен.

Помещение должно иметь кубатуру не меньше 30м³ и обеспечивать поступление соответствующего количества воздуха в топку камина. Если принять, что для сгорания 1 кг древесины в камине с закрытой камерой сгорания необходимо около 8 м³ воздуха. Именно поэтому важно подведение свежего воздуха для поддержания процесса

горения, лучше всего - непосредственно в топку с помощью специальной приточной трубы.

Система подачи свежего воздуха является обязательным элементом каминной установки. Она обеспечивает поступление воздуха не только для участия в процессе сгорания древесины, но также для «смешивания» с обогреваемым воздухом. Система может быть также оснащена заслонкой, которая будет минимизировать теплопотери (приток холодного воздуха извне), когда камин не топится.

Существует две системы распределения горячего воздуха в помещениях: гравитационная и принудительная.

Гравитационная система распределения горячего воздуха

Если необходимо обогреть площадь небольшой комнаты, где расположен камин, и соседние с ней помещения, идеальным вариантом станет система с гравитационной циркуляцией теплого воздуха. Поскольку горячий воздух легче холодного, он свободно будет подниматься в отопительную камеру, а оттуда по принципу вытеснения, который основывается на разнице температур, посредством воздухопроводов последует к выходным отверстиям. Обычно для расстояний свыше 3–4 метров от каминного короба гравитационного потока уже недостаточно: горячий воздух либо не может дойти до выходных отверстий, либо его скорость мала настолько, что производительность отопления становится слишком низкой. Для установки гравитационной системы лучше использовать каналы, которые изготавливаются из листового железа или термостойких эластичных материалов. Здесь очень важны термо- и звукоизоляция, а также герметичность всех элементов и их соединений. Это касается и той изоляции, которая утапливается в бетонные перекрытия и стяжки пола. При установке подобных элементов в полу или стенах, необходимо помнить о расширении металлов под воздействием высоких температур. Гравитационная система распределения горячего воздуха не требует больших финансовых затрат, является вполне независимой и практичной. Минус - возникновение высоких температур, которые при отсутствии соответствующей вентиляции могут негативно воздействовать на здоровье, происходит явление пиролиза, то есть полного сжигания твердых частиц, осаждающихся на стекле камина. В связи с этим данная система все реже используется

и не рекомендуется.

Принудительная система распределения теплого воздуха(РТВ)

Сердце принудительной системы конвекции - приточный вентилятор, который подсасывает теплый воздух через топку и затем нагнетает его во все доступные ответвления. Вентилятор должен иметь термостат, быть хорошо звуко- и термоизолирован. Распределение воздуха в соседние помещения осуществляется с помощью максимально коротких изолированных эластичных труб либо оцинкованных прямоугольных каналов. В этом случае используем максимально короткие воздуховоды с наименьшим числом соединительных элементов. Для установки принудительной системы распределения теплого воздуха необходимы следующие элементы:

- каналы, трубы, колена, , распределители, фильтры, выполненные из оцинкованной жести;
- вентиляционные решетки;
- эластичные алюминиевые трубы, характеризующиеся высокой огнеупорностью и хорошей проводимостью, а также обладающие максимальной рабочей температурой 250°C;
- приточный вентилятор.

Все выше указанные элементы Вы можете заказать у Вашего поставщика.

Установка системы РТВ должна производиться специалистами, которые помогут правильно спроектировать систему подключения и распределения отдельных элементов. Перед началом монтажа камина и системы РТВ необходимо установить источники поступления

Помните: Для того чтобы топка могла работать с соответствующей отдачей тепла, в помещение, в котором расположен камин, следует обеспечить приток необходимого количества свежего воздуха, лучше извне. Поэтому сразу при покупке его стоит оборудовать приток свежего воздуха извне микропроцессорный терморегулятор. Благодаря этим дополнительным элементам камин не будет поглощать воздух из отапливаемого помещения и позволит существенно экономить драгоценное топливо (до 30% за один отопительный сезон).

5. Подключение камина с топкой и его эксплуатация

5.1. Общие положения;

Топка для камина предназначена для отопления дровами с 20% влажностью или под буроугольные брикеты. Запрещается использование других видов топлива. Запрещено использовать для сжигания: уголь, кокс, производные продукты, пластмассы, мусор, ветошь и другие горючие вещества.

Допускается сжигание специально предназначенных для топки древесных брикетов, выполненных из опилок или топливных гранул, но только в малых количествах.

Практическая оценка влажности древесины, используемая в качестве топлива, выглядит следующим образом:

Древесина, чтобы иметь влажность 18-20%, должна быть высушена в течение 18-24 месяцев либо высушена в сушильной печи.

При уменьшении влажности древесины ее твердость существенно увеличивается, что способствует снижению расхода топлива-до 40% общей массы древесины, необходимой для одного отопительного сезона. В случае, если для сжигания используется дерево слишком высокой влажности, нужно принимать во внимание чрезмерное потребление энергии, необходимой для испарения влажности, а также для конденсата, который попадает через дымовую трубу в камеру сгорания, что уменьшает обогрев комнаты. Еще одним негативным явлением при сгорании слишком влажной древесины является выделение вредных отложений в трубу дымохода, которые разрушают трубы дымохода и может, в крайнем случае, привести к пожару. В связи с вышесказанным, рекомендуется использовать лиственные породы дерева (дуб, бук, граб и береза). Использование древесины хвойных пород, помимо более низкой энергетической ценности, приводит к интенсивному загрязнению дымохода.

Внимание: Запрещается пользоваться неустановленной топкой, за исключением пробного, контрольного разжигания.

5.2. Первая растопка камина с топкой;

После того, как камин собран, то рекомендуется выполнить несколько контрольных разжиганий, во время которых нужно проверить действие шиберов и других встроенных элементов конструкции, корпуса и дымохода. Разжигайте камин в соответствии с инструкцией по эксплуатации камина. В течение первых двух недель эксплуатации

рекомендуемая нагрузка составляет примерно 40% от номинальной мощности камина. Постепенно можно повышать температуру. Такой способ работы камина позволяет устранить внутреннее напряжение и, как следствие, препятствует тепловому удару. Это оказывает большое влияние на срок эксплуатации камина. После первой растопки камина, можно почувствовать запах эмали, герметика и других материалов, используемых для сборки камина. Это нормальное явление, которое должно исчезнуть через некоторое время. После месяца эксплуатации топки желательно подтянуть шурупы и крепящие петли.

5.3. Эксплуатация топки для камина

Для того, чтобы разжечь огонь в камине, откройте за ручку дверцу, уложите топливо (рекомендуется сухая бумага) на колосник, затем мелкие ветки, а затем сверху дрова. Использование химии для растопки не рекомендуется, так как соединения, которые в ней содержатся, выделяют специфический запах. Установите шибер дымохода в максимально открытом положении. Раскройте все входные отверстия на передней крышке зольника. Зажгите огонь и медленно закройте дверцу камина.

Внимание: Запрещается использовать другие материалы для растопки, кроме тех, что обозначены в инструкции по эксплуатации. Не используйте для разжигания легковоспламеняющиеся химические вещества, нефть, бензин, растворители и т.д.

На протяжении эксплуатации и обслуживания камина, соблюдайте правила, которые обеспечивают основные условия безопасности:

- Прочитайте инструкцию камина и строго соблюдайте правила, которые в ней изложены;
- Камин должен быть установлен и запущен специалистом с соответствующими разрешениями;
- Не оставляйте никакие объекты, чувствительные к высокой температуре, близко к камину, не тушите огонь в очаге водой, не разжигайте камин, если есть трещины на панели, легковоспламеняющиеся предметы не могут быть расположены в непосредственной близости от камина;
- Не позволяйте детям быть в непосредственной близости от камина,
- Переднюю дверцу камина необходимо открывать медленно, когда шибер дымохода находится в открытом положении;

- Все ремонтные работы должны осуществляться специалистом со специальным разрешением и должны быть использованы запасные части только завода-производителя,
- Любые изменения в структуре, методах установки или эксплуатации, являются неприемлемыми без письменного разрешения производителя.

Для обеспечения дополнительной безопасности пользователей во время эксплуатации камина, рекомендуется снять ручки.

5.4. Обслуживание камина;

Обслуживание камина и дымохода основано на следующих инструкциях. Периодическое обслуживание или предусмотренное планами (сроками) включает следующее:

- удаление золы, очистка передней панели, очистка камеры сгорания, прочистка дымохода;
- оставляя пепел в зольнике в течение более длительного периода времени, чем было указано в инструкции по руководству, это может привести к химической коррозии зольника;
- очистку камеры сгорания необходимо делать периодически (частота зависит от типа и влажности древесины, которая применялась);
- для очистки элементов чугуна, используйте кочергу и щетку
- передняя панель должна быть очищена с помощью средства, предназначенного для этой цели (не используйте абразивные средства для чистки, потому что это приведет к царапинам);
- чистку дымохода должна проводить компания по прочистке дымохода и это должно быть записано на прилагающейся карте (чистку дымохода необходимо делать 2 раза в год).

Внимание: Любые работы в камине можно осуществлять только тогда, когда камин холодный. Все работы должны осуществляться в защитных перчатках.

6. Неполадки в ходе эксплуатации камина.

В ходе эксплуатации камина, могут возникнуть некоторые неполадки. Они обусловлены нарушением обязательных правил, положений инструкции по эксплуатации камина или по причине, вызванной, например, условиями окружающей природной среды. Наиболее частые причины неправильной эксплуатации камина с решениями, приведены

ниже.

1. Выход дыма в помещение, когда дверца камина открыта:
 - слишком быстрое открывание двери (открывайте дверцу медленно);
 - закрыт поворачивающийся шибер в дымоходе (откройте поворачивающийся шибер);
 - недостаточный приток воздуха в помещение, где установлен камин (необходимо обеспечить надлежащую вентиляцию комнаты или подать воздух в камеру сгорания, в соответствии с инструкцией);
 - действие атмосферных условий;
 - слишком маленькая тяга дымохода (специалисты проводят чистку дымохода).
2. Явление недостаточного отопления или быстрое прогорание дров, несмотря на загруженность камеры сгорания:
 - небольшое количество топлива в топке (загрузочная дверца должна быть в соответствии с инструкцией);
 - слишком высокая влажность древесины, используемой для горения (используйте древесину с 20% влажностью);
 - слишком маленькая тяга дымохода (специалисты проводят чистку дымохода).
3. Явление недостаточного отопления, несмотря на хорошее сгорание в камере сгорания:
 - Низкая калорийность „мягкой“ древесины (используйте древесину в соответствии с инструкцией);
 - слишком высокая влажность древесины, используемой для горения (используйте древесину с 20% влажностью);
 - слишком пористое дерево.
4. Чрезмерное загрязнение стекла камина:
 - недостаточно интенсивное горение (не частое горение с очень малым пламенем, используйте только сухие дрова в качестве топлива);
 - использование хвойной древесины в качестве топлива (используйте сухое нехвойное дерево в качестве топлива, в соответствии с инструкцией по эксплуатации).
5. Надлежащее функционирование камина может быть нарушено атмосферными условиями (влажность воздуха, туман, ветер, атмосферное давление), и иногда оно может быть нарушено из-за

расположения других высоких зданий, расположенных поблизости. В случае повторяющихся проблем, обратитесь за консультацией к специалисту.

ВНИМАНИЕ! В случае медленного горения органических продуктов сгорания производится в избытке сажа и водяной пар, создавая креозот в дымоходе, который может вызвать возгорание. В таком случае происходит резкое возгорание в трубе дымохода (большое пламя и температура), называется «зажегся факел».

В случае такого явления:

- закройте шибер в дымоходе, закройте приток воздуха в топку;
- проверьте правильность закрытия передних дверей;
- в случае пожара дымоходного канала, сразу после выполнения вышеуказанных действий вызывайте пожарных.

7. Условия гарантии

Топка для камина должна быть установлена квалифицированным специалистом с разрешением в соответствии с обязательными национальными нормами и процедурами, и эксплуатироваться строго следуя данной инструкции. Запрещается вносить любые изменения в конструкцию камина.

Производитель предоставляет 5-летнюю гарантию на функционирование камина. Покупатель камина обязан прочитать инструкцию по эксплуатации камина и условия гарантии, которые должны быть заверены в Гарантийном талоне в момент покупки. В случае подачи иска, Пользователь камина обязан представить протокол претензии, заполненный гарантийный талон и документ, подтверждающий факт покупки. Предоставление вышеуказанных документов является основанием для рассмотрения искового заявления. Все претензии будут рассмотрены в течении 30 дней с момента их подачи в письменном виде. Любая модификация, изменения в конечном продукте ведут к немедленной потере гарантии производителя.

Гарантия распространяется на:

- основные чугунные элементы;
- съемные элементы для механизма контроля над дымоходом и зольником;

- колосник сроком на 1 год с момента приобретения.

Гарантия не распространяется на:

- элементы из вермикулита;
- элементы из шамота;
- термостойкое стекло;
- жаропрочные панели (они могут повредиться только механически, потому что их тепловое сопротивление 8000С);
- уплотнительные элементы;
- любые повреждения, возникшие в результате нарушения инструкции по эксплуатации, что особенно касается применения топлива и растопки;
- любые повреждения, полученные во время перевозки от поставщика к покупателю;
- любые повреждения, полученные во время установки, облицовки и при начале работы камина;
- ущерб в результате тепловой перегрузки камина (режим работы не соответствовал положениям инструкции по эксплуатации).

При выполнении гарантийного ремонта срок действия гарантии продлевается на время: от дня подачи рекламации до момента уведомления Пользователя о исправности. Это время будет указано в гарантийном талоне.

Любые повреждения, вызванные ненадлежащей или неправильной эксплуатацией, уходом и хранением, которые нарушают требования данной инструкции по эксплуатации, а также по другим причинам не по вине производителя вызывают потерю гарантии, если эти повреждения привели к качественным изменениям топки для камина.

Внимание: Запрещается использовать каменный уголь в качестве топлива для любого камина нашей продукции. Использование угля в качестве приводит к потере гарантии. Пользователь каждый раз при оформлении претензии подписывает декларацию о том, что не использовал в качестве топлива уголь или другие запрещенные вещества. В случае возникновения сомнений в том, что уголь не использовался в качестве топлива, топка для камина будет подвергнута экспертизе на наличие запрещенных веществ. Если в результате экспертизы будет установлено, что данные вещества использовались, Пользователь теряет право на гарантийное обслуживание и обязан будет возместить все расходы, связанные с рассмотрением претензии

(также расходы на экспертизу).

Данный гарантийный талон является основанием для бесплатного гарантийного обслуживания.

Гарантийный талон без даты, печати, подписей, как также с несанкционированными изменениями (поправками и исправлениями) является недействительным.

При утрате дубликат гарантийного талона не выдается!!!

Серийный номер устройства.....

Тип устройства.....

ПРОДАВЕЦ	
Наименование:	Дата и печать продавца;
Адрес:	
Тел. / факс:	
Дата продажи:	
ПОКУПАТЕЛЬ ТОПКИ ДЛЯ КАМИНА	
Камин должен быть установлен квалифицированным специалистом с разрешением в соответствии с обязательными национальными нормами и процедурами, следуя данной инструкции. Я подтверждаю, что прочитал данную инструкцию и условия гарантии, и в случае их несоблюдения, производитель не несет ответственности по гарантийным условиям.	Дата и подпись покупателя;
УСТАНОВЩИК КАМИНА	
Название компании:	
Адрес установщика:	
Тел. / факс:	
Дата ввода в эксплуатацию:	
Я подтверждаю, что камин, установленный моей компанией в соответствии с требованиями данной инструкции, установлен по всем обязательным стандартам, строительным и пожарным требованиям. Установленный камин готов для безопасного использования.	Печать и подпись установщика;

ЖУРНАЛ ПРОВЕРКИ ДЫМОХОДА

Проверка дымохода перед установкой	Дата, подпись и печать специалиста
Дата, подпись и печать специалиста	Дата, подпись и печать специалиста
Дата, подпись и печать специалиста	Дата, подпись и печать специалиста
Дата, подпись и печать специалиста	Дата, подпись и печать специалиста
Дата, подпись и печать специалиста	Дата, подпись и печать специалиста
Дата, подпись и печать специалиста	Дата, подпись и печать специалиста
Дата, подпись и печать специалиста	Дата, подпись и печать специалиста
Дата, подпись и печать специалиста	Дата, подпись и печать специалиста

больше информации на www.kratki.eu

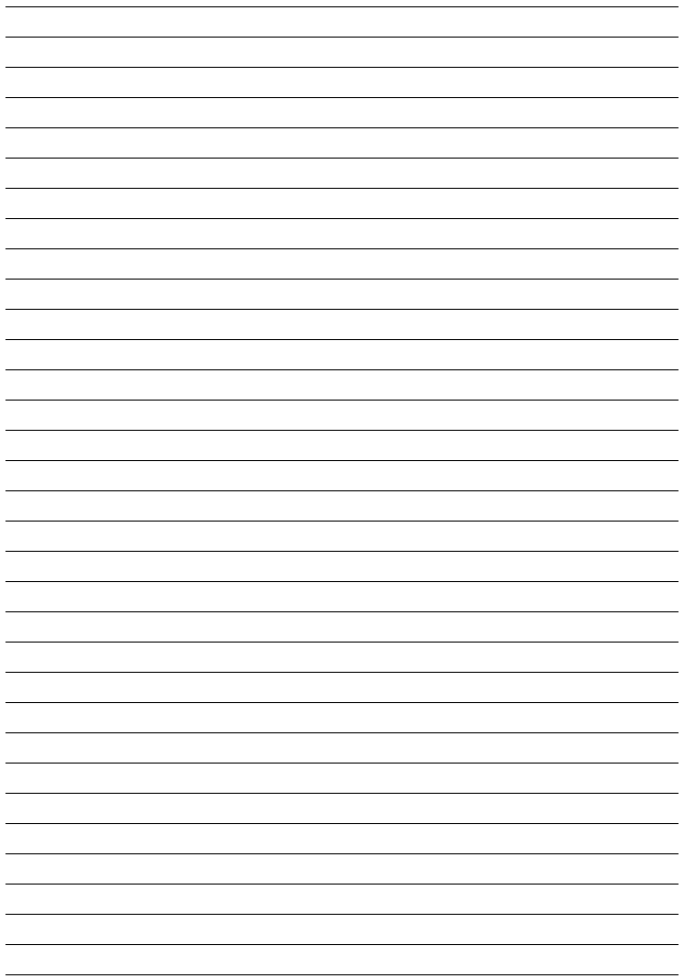

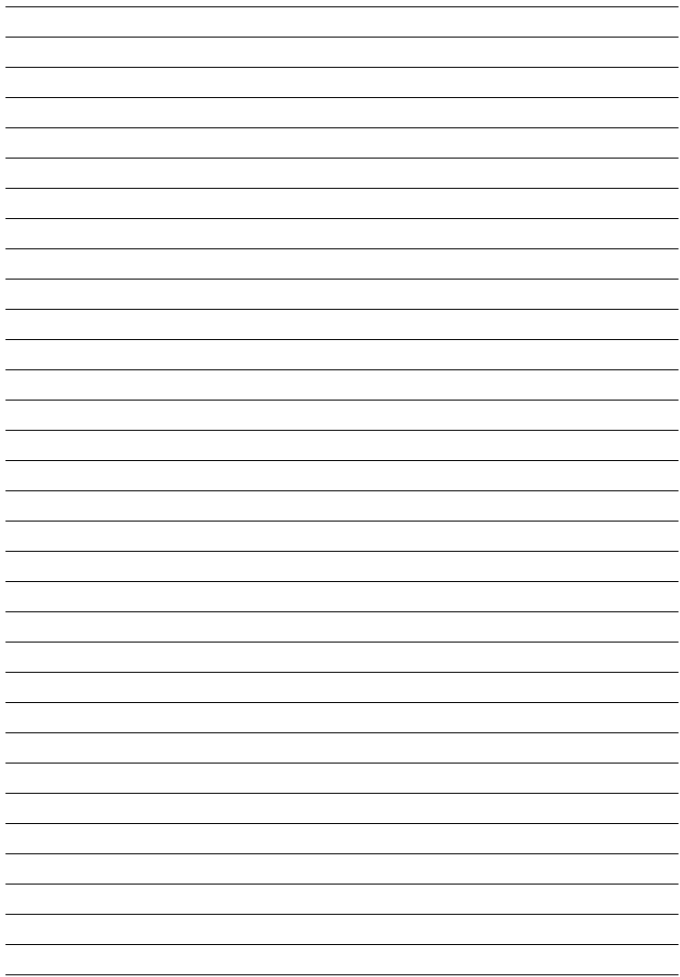

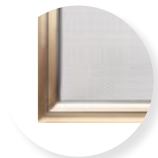

Kratki.eu

камины, решетки, аксессуары



Kratki.pl Marek Bal

ул. Гомбровича 4

26-660 Едлиньск

Всоля недалеко от Радома

тел.: +48 48 384 44 88

факс: +48 48 384 44 88 внутр. 106

e-mail: kratki@kratki.pl

www.kratki.eu

GPS N 51° 29' 02.03"

E 21° 07' 34.97"